

Notice d'installation

Porte de garage sectionnelle

Ressort avant



Toute l'Equipe MATECO vous remercie pour votre achat !

La pose de votre porte de garage n'est pas tellement compliquée et vous devriez vous en sortir sans problème.

Toutefois, nous nous permettons de bien insister sur le fait que le succès de votre pose, ainsi que votre fierté, repose sur une bonne prise de vos mesures de départ ainsi que la vérification régulière des niveaux, afin de bien positionner les différents rails et permettre un mouvement fluide de votre porte.

Alors, avant de commencer, assurez vous d'être dans les meilleures conditions possibles afin d'éviter tout stress : Préparez vos outils, chargez vos batteries, mettez la radio ou votre musique préférée, quelques friandises pour vous motiver, et bien sûr un ami ou un proche pour vous aider ne sera que mieux, et plus agréable !

Enfin, l'assistance MATECO est à vos côtés pour toute question !

Nous vous souhaitons toute la réussite pour votre chantier !!

L'Equipe MATECO

Visionnez la vidéo de pose réalisée sur un de nos chantiers !



Sommaire

PREPARATION DU CHANTIER

| | |
|--|---|
| • Les outils nécessaires (non fournis) | 4 |
| • Visseries fournies avec le colis | 5 |
| • Rails et accessoires | 6 |
| • Prise de mesures | 7 |

LES ETAPES

| | |
|--|----|
| Étape 1 : Fixation des flasques aux rails | 8 |
| Étape 2 : Pose des rails verticaux | 8 |
| Étape 3 : Fixation des flasques | 9 |
| Étape 4 : Pose de la barre au linteau | 9 |
| Étape 5 : Pose de la rampe de ressort | 10 |
| Étape 6 : Serrage des poulies et stop chute | 10 |
| Étape 7 : Pose des rails horizontaux | 11 |
| Étape 8 : Pose de la barre d'écartement | 11 |
| Étape 9 : Fixation de la suspente latérale | 12 |
| Étape 10 : Vérification des diagonales | 12 |
| Étape 11 : Pose des suspentes plafonds | 13 |
| Étape 12 : Dissocier les portes roulettes | 13 |
| Étape 13 : Pose du premier panneau | 14 |
| Étape 14 : Pose des portes roulettes | 14 |
| Étape 15 : Pose des panneaux intermédiaire | 15 |
| Étape 16 : Pose du dernier panneau | 15 |
| Étape 17 : Pose des charnières | 16 |
| Étape 18 : Pose de la poignée optionnelle..... | 16 |
| Étape 19 : Installation des câbles | 17 |
| Étape 20 : Pré-tension du ressort | 17 |
| Étape 21 : Installation du câble opposé | 18 |
| Étape 22 : Tension des ressorts | 18 |
| Étape 23 : Tension du ressort opposé | 19 |
| Étape 24 : Test de tension des ressorts | 19 |
| Étape 25 : Vérification de la tension | 20 |

ATTENTION

POUR VOTRE SECURITE, IL EST **VITAL** D'INSTALLER ET D'UTILISER CETTE PORTE DE GARAGE SECTIONNELLE ET SES COMPOSANTS EN SUIVANT IMPERATIVEMENT LES INSTRUCTIONS D'INSTALLATION ET DE MISES EN GARDE

A DEFAUT DE VOUS CONFORMER A CES INSTRUCTIONS, CELA PEUT ENTRAINER DES DOMMAGES CORPORELS OU MATERIELS

Les outils nécessaires (non fournis)

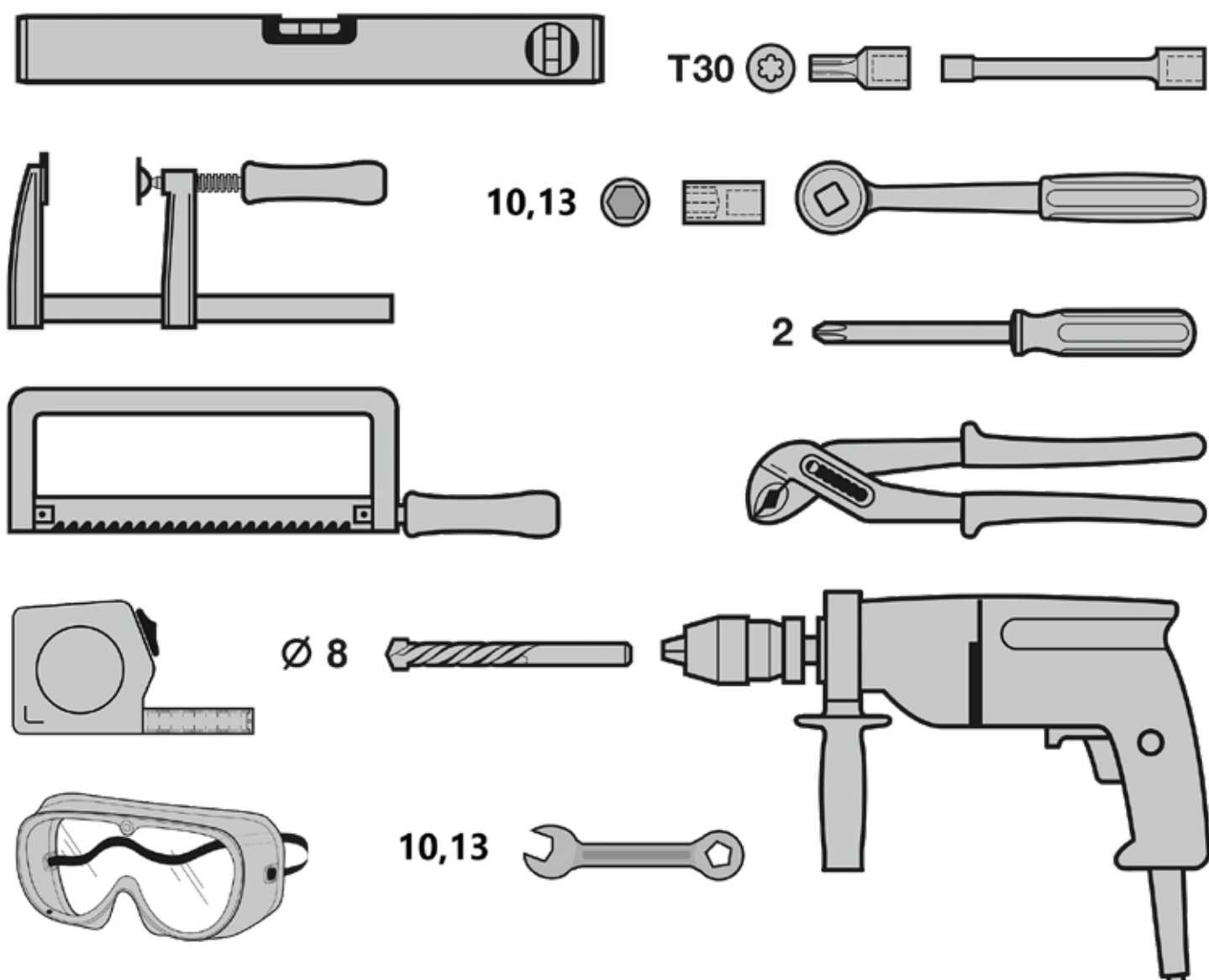



VISSERIE FOURNIE AVEC LE COLIS DE LA PORTE DE GARAGE



Vis torx (en option)
T30 6 x 40
x 30 pièces

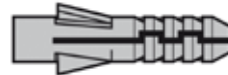

Cheville (en option)
C30 Ø8 mm
x 30 pièces



Vis panneaux
M5 6 x 24
x 65 pièces *



Vis poignée
M4 4,2x38
x 4 pièces



Vis de rail
M8 8 x 20
x 20 pièces *



Écrou de rail
M8 Ø8 mm
x 20 pièces *



Vis de jonction
M6 6 x 15
x 4 pièces



Écrou de jonction
M6 Ø6 mm
x 4 pièces



RAILS ET ACCESSOIRES FOURNIS AVEC LA PORTE DE GARAGE



Rails verticaux
RV
x 1 paire



Portes roulettes
haut **3024**
x 2 pièces



Rails Horizontaux
RH
x 1 paire



Charnière porte
roulette **3023**
x 6 pièces *



Flasques
2278 - 2279
x 1 paire



Paire de porte roulette
bas **3041**
x 1

* Cette quantité peut varier en fonction de la dimension et configuration de votre porte de garage





RAILS ET ACCESSOIRES FOURNIS AVEC LA PORTE DE GARAGE SUITE ET FIN



Barre au linteau
BL
x 1 pièce



Roulette sur roulement
3031
x 10 pièces *



Câble 6 x 19
2555
x 1 paire



Charnière centrale
3017
x 3 pièces *



Plaque de jonction
7310
x 2 pièces



Coulisse d'écartement
CE
x 1 paire



Support de rail
7307
x 2 pièces



Clameau
7387
x 2 pièces



Rampe de ressorts
RR
x 1 pièce



Suspente latérale
7481
x 2 pièces



Barre d'écartement
BE
x 1 pièce



Suspente de plafond
7390
x 2 pièces



Poignée (en option)
POI
x 1 pièce



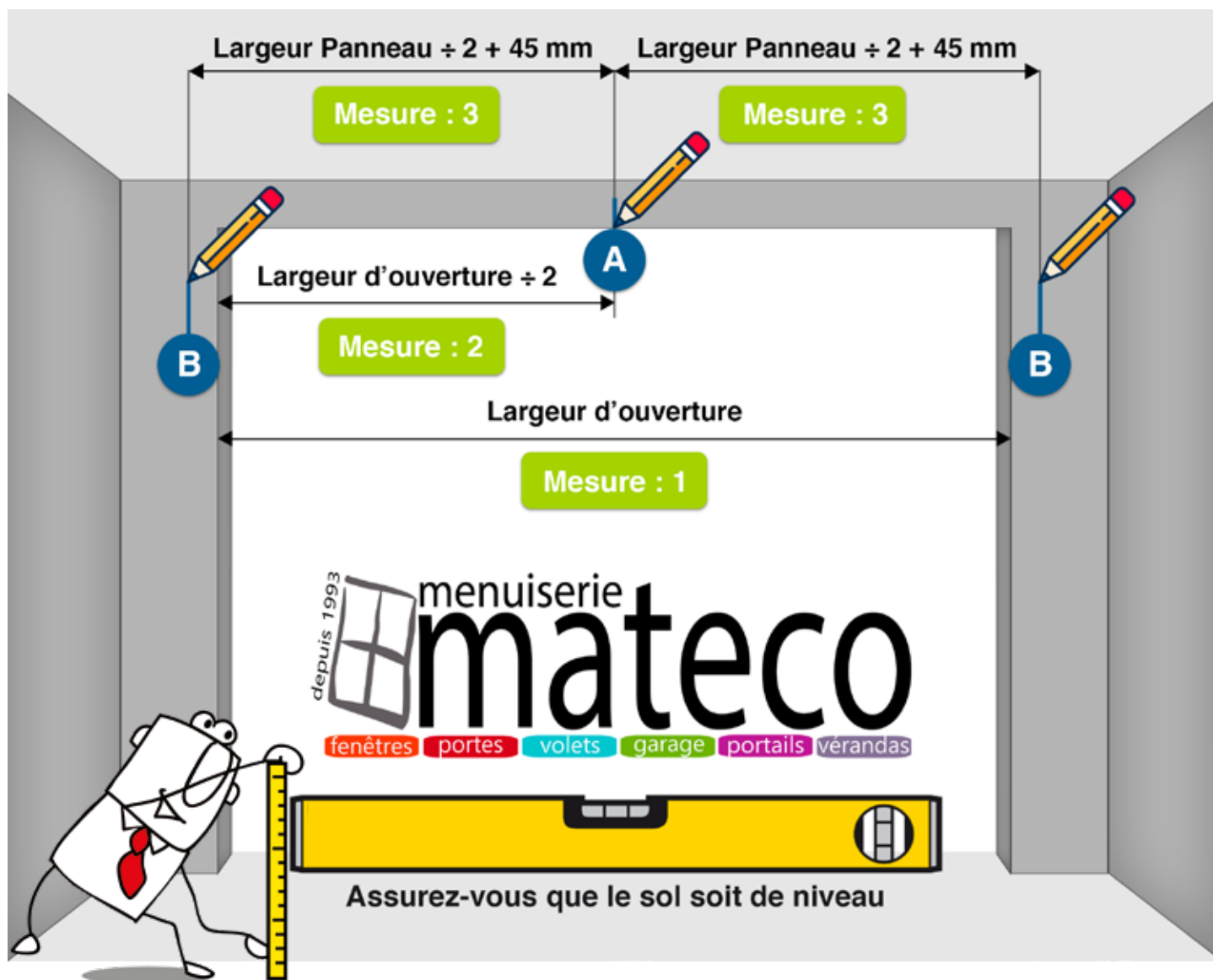

Prise de mesures

Pour commencer, il faut mesurer la largeur de votre ouverture en haut au niveau du linteau (**MESURE 1**).

Tracer un trait sur le linteau à l'axe de cette dimension (**Trait A**).

Ensuite, il faut mesurer la dimension des panneaux (c'est grâce à cette dimension que vous pourrez placer vos rails verticaux), diviser cette dimension par 2 et ajouter **45 mm**

- Exemple pour un panneau de 2200 mm : $(2200 / 2 = 1100\text{mm})$ $1100 + 45 = 1145 \text{ mm}$.

Le résultat de votre calcul est la dimension à reporter de chaque côté du **Trait A** tracé à l'axe du linteau (**MESURE 2**).

Tracer les traits correspondants (**Traits B**). Ces traits vous permettront de bien aligner les rails verticaux. Ils sont donc très importants pour la bonne réussite de la pose de votre porte (**MESURE 3**).



Étape 1

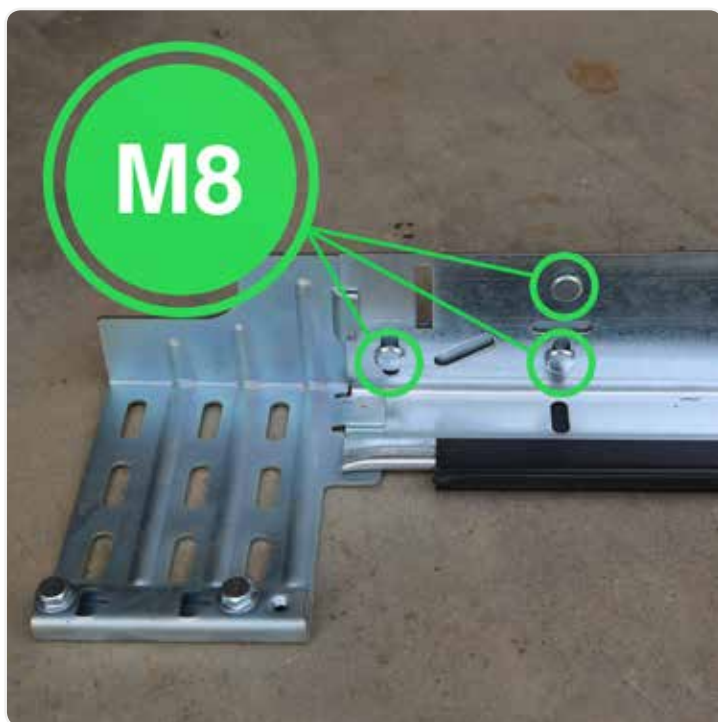

Fixation des flasques aux rails

- Fixer les flasques **2279** + **2278** aux rails verticaux **RV** avec les vis **M8**.

Réaliser cette opération sur les rails verticaux gauche et droit.

❗ Il faut bien centrer l'ouverture rectangulaire des deux pièces (voir illustration ci-dessous).



Étape 2



Pose des rails verticaux

- Placer le dos du rail vertical **RV** au trait que vous avez préalablement tracé dans l'étape **Prise de mesures page 10 trait B**, en le maintenant avec un serre-joint.

- Ensuite placer le rail d'aplomb en faisant attention de rester contre votre **Trait B**.

- Une fois mis d'aplomb, tracer un trait tout le long du rail. Cela permettra de vérifier plus facilement que votre rail est toujours d'aplomb après le perçage et le vissage.

- Percer un trou sur la partie haute du rail (pas la flasque) et vissez-le. Répéter l'opération en partie basse du rail.

- Ensuite, vous pouvez percer les autres trous afin de fixer votre rail définitivement sur toute sa hauteur.

Répéter l'opération sur le rail opposé.



Étape 3



Fixation des flasques 2278 - 2279

- Percer et fixer la flasque.
- Retirer les **2 vis** de la flasque afin de préparer l'étape **N°5**.

Répéter l'opération du coté opposé.



Étape 4



Pose de la barre au linteau

Placer la barre au linteau **BL** de façon à ce qu'il ne reste que la lèvre souple du joint qui dépasse de votre maçonnerie. Mettre la barre de niveau et la maintenir avec le serre-joint (voir illustration ci-dessous).

- Percer et visser à droite et à gauche de la barre .
- Ensuite vous pouvez répéter l'opération sur tous les trous intermédiaires.

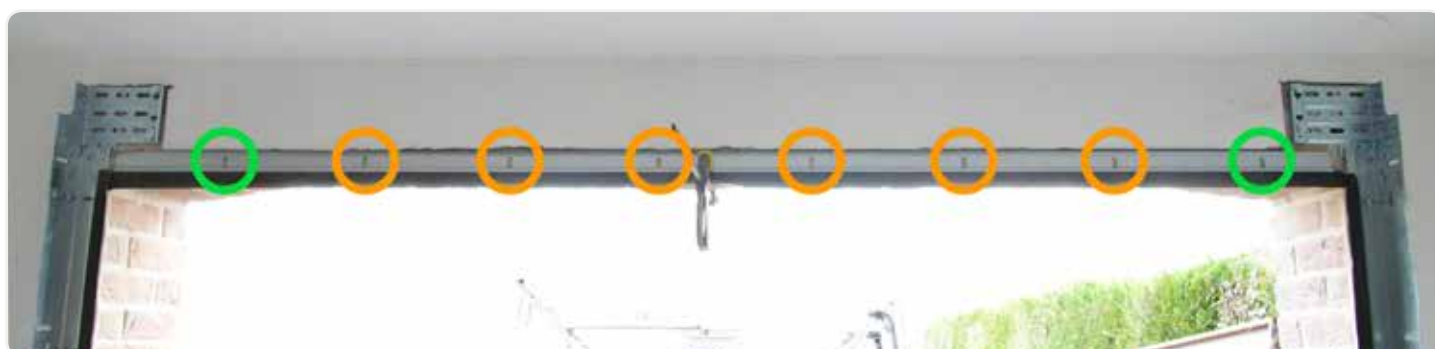

Étape 5



Pose de la rampe de ressort **RR**

- Dévisser les petites vis carrées afin que les ressorts soit libérés de l'axe (voir illustration ci-dessous).

Clipser la rampe de ressort **RR** sur les flasques.

! Poulie rouge à gauche et poulie noire à droite, ceci est très important.

- Revisser les vis enlevées dans l'**Étape 3** afin de fixer la rampe de ressort aux flasques.



Étape 6



Serrage des poulies et stop chute

- Placer la poulie à 10 mm de la flasque et la serrer définitivement.

- Placer la couronne dentée contre le support du ressort et la visser également (voir ci-dessous).

! Il faut bien qu'elle soit collée au ressort. il ne doit pas y avoir d'espace entre les deux.

- **Sur le coté opposé :**

- Placer la couronne dentée contre le support du ressort

! Attention de ne pas bouger latéralement l'axe.

i Sur ce même coté attendre l'Étape 26 pour serrer la poulie lors de l'accroche du câble.



Étape 7



Pose des rails horizontaux **RH**

- Fixer les rails horizontaux **RH** à l'aide des vis **M8**.

⚠ Attention de bien aligner les rails verticaux et les courbes des rails horizontaux (voir illustration ci-dessous)

- Mettre le rail horizontal de niveau et serrer définitivement les deux vis **M8**.

Répéter l'opération sur le côté opposé.

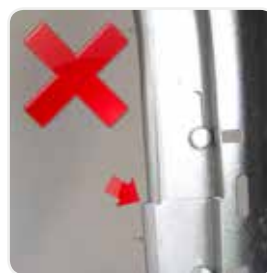

Étape 8



Pose de la barre d'écartement **BE**

- Mettre les clameaux **7387** aux extrémités de la barre d'écartement à environ 20 cm du bord sans les serrer.

- Enfiler les barres coulissantes **CE** de chaque côté de la barre d'écartement.

- Poser la barre d'écartement sur les rails horizontaux à l'aide des supports de rail. Visser avec les vis **M8**.



Étape 9



Fixation de la suspente latérale 7481

- Fixer la suspente latérale 7481 de chaque côté des coulisses **CE** de la barre d'écartement **BE** avec une vis **M8**.
- Ensuite, mettre le rail horizontal **RH** de niveau.
Percer et fixer la suspente au mur définitivement. Répéter l'opération sur le côté opposé.

! Cette étape est à adapter en fonction de la configuration de votre garage.



Étape 10

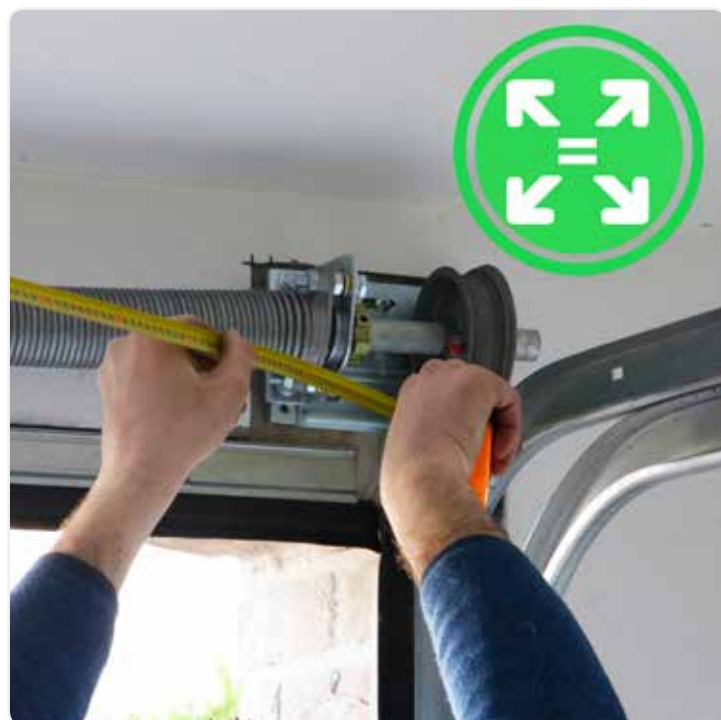

Vérification des diagonales

- Vérifiez les diagonales des rails horizontaux. Prenez un repère sur le bout du rail **horizontal** de droite et mesurez jusqu'au rail **vertical** de gauche.

Répéter l'opération dans l'autre sens, du bout du rail **horizontal** gauche jusqu'au rail **vertical** de droite en prenant les mêmes repères.

i Ces deux valeurs doivent être identiques. Si elles ne le sont pas, déplacer la barre d'écartement à gauche ou à droite afin que les valeurs soient les mêmes.



- Une fois les mêmes valeurs dans les deux diagonales, serrer les clameaux posés dans l'**Étape n°8**.



Étape 11



Pose des suspentes de plafond

● Glisser la suspenste **7390** dans le support de rail **7307** et fixez là à l'aide des vis **M8**.

Accrocher le support au rail et fixez la suspenste au plafond.

La suspenste **7390** peut-être à raccourcir si nécessaire.

❗ Cette étape est à adapter en fonction de la configuration de votre garage.

Étape 12



Dissocier les portes roulette 3023

i Dissocier la totalité des portes roulette comme sur l'illustration afin de préparer les étapes suivantes.



A cette étape, vous avez bien mérité une petite Pause !

Étape 13



Pose du premier panneau

- Positionner le premier panneau contre les joints latéraux des rails verticaux.
- Accrocher la boucle du câble **2555** sur le support **3041**, et introduire une roulette **3031** dans le support.
- Fixer le support bas **3041** d'un côté à l'aide de 4 vis **M5** dans les 4 pré-perçages réalisés en usine.

Répéter l'opération du coté opposé.

i Pour le moment on laisse posé au sol le câble accroché dans cette étape. On l'enfilera correctement dans l'**Étape 31**.

Étape 14



Pose des portes roulette

- Fixer le porte roulette **3023** sur le haut du panneau à l'aide des 4 vis **M5** dans les pré-perçages réalisés en usine.
- Introduire la roulette **3031** dans son support, et revisser sans serrer le porte roulette.
- Pousser le panneau contre le joint extérieur, afin de serrer le porte roulette vers l'intérieur.

! Assurez-vous de bien comprimer le panneau contre le joint, pour l'étanchéité de votre porte.

Répéter l'opération du coté opposé.



Étape 15



Pose des panneaux intermédiaires

Positionner le panneau suivant.

- Fixer le porte roulette **3023** sur le haut du panneau à l'aide des 4 vis **M5** dans les pré-perçages réalisés en usine.
- Introduisez la roulette **3031** dans son support, et revissez sans serrer le porte roulette.
- Pousser le panneau contre le joint extérieur, afin de serrer le porte roulette vers l'intérieur.

! Le support roulette que l'on revisse (indiqué par une flèche orange) est positionné dans le sens inverse, généralement à partir du troisième panneau.

Répéter l'opération du côté opposé, ainsi que sur tous les panneaux intermédiaires.

Étape 16



Pose du dernier panneau

Positionnez le dernier panneau.

- Introduire la roulette dans le support **3024**, poussez le panneau contre le joint extérieur, puis vissez le à l'aide des vis **M5**.

Répéter l'opération du côté opposé.

! Assurez-vous de bien comprimer le panneau contre le joint, pour l'étanchéité de votre porte.

Étape 17



Pose des charnières

- Visser les portes roulettes latéraux à l'aide des vis **M5** sur tous les panneaux intermédiaires et sur le panneau haut.
- Visser les charnières centrales **3017** à l'aide des vis **M5**.

! Il est important de visser d'abord les portes roulettes latéraux. Cela permet de centrer les panneaux correctement.



Étape 18



Pose de la poignée optionnelle

- Positionner la poignée **POI** à l'intérieur à la hauteur que vous souhaitez au centre d'un des panneaux et vissez la sans pré-percer à l'aide des vis **M4**.

Étape 19



Installation des câbles

Pour cette étape il faut commencer du côté où vous avez serré la poulie définitivement en **Etape 6**.

- Passer le câble installé en **Etape 23** derrière toutes les roulettes de la porte de garage, ainsi que derrière la poulie haute et enfiler le bout du câble dans l'endroit prévu à cet effet.
- Tourner l'axe central pour que le câble s'enroule autour de la poulie.

! Il faut impérativement que le câble soit enroulé correctement dans les gorges prévues à cet effet.

IMPORTANT : On s'occupera du câble opposé dans l'**Etape 32**.

Étape 20

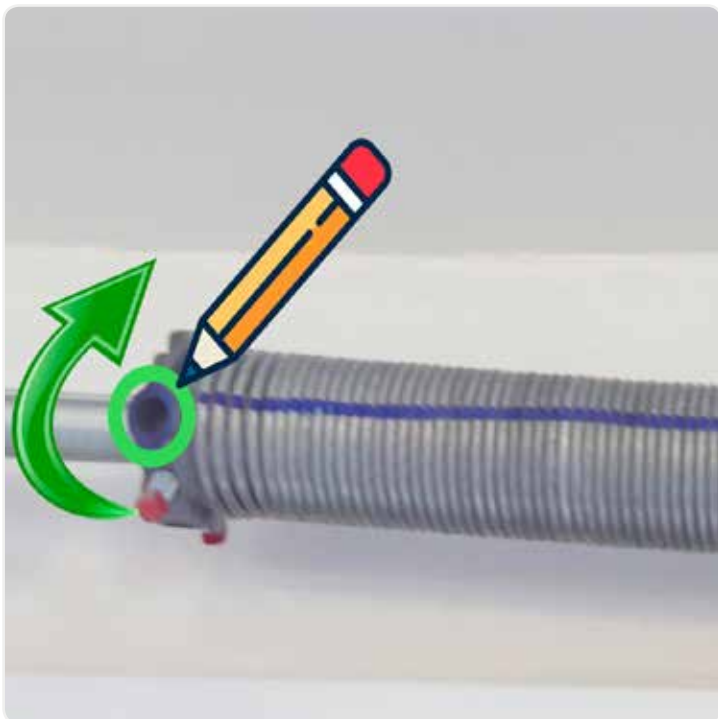

Pré-tension du ressort

Pour cette étape on s'occupe du ressort du côté où on a enroulé le câble (dans l'étape précédente).

- Tracez un trait sur le ressort à l'horizontale sur toute sa longueur avec un feutre indélébile, et faites un repère du trou qui se situe devant vous.
- Faites un tour complet au ressort du bas vers le haut en prenant le repère tracé précédemment (les vis carrées avaient été préalablement dévissées dans l'**Etape 5**), puis vissez légèrement les vis carrées.

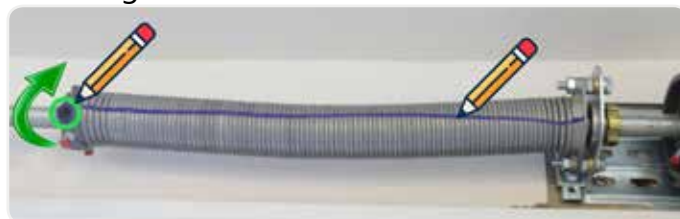

! Vérifiez que le câble est toujours enroulé correctement autour de la poulie.



Étape 21

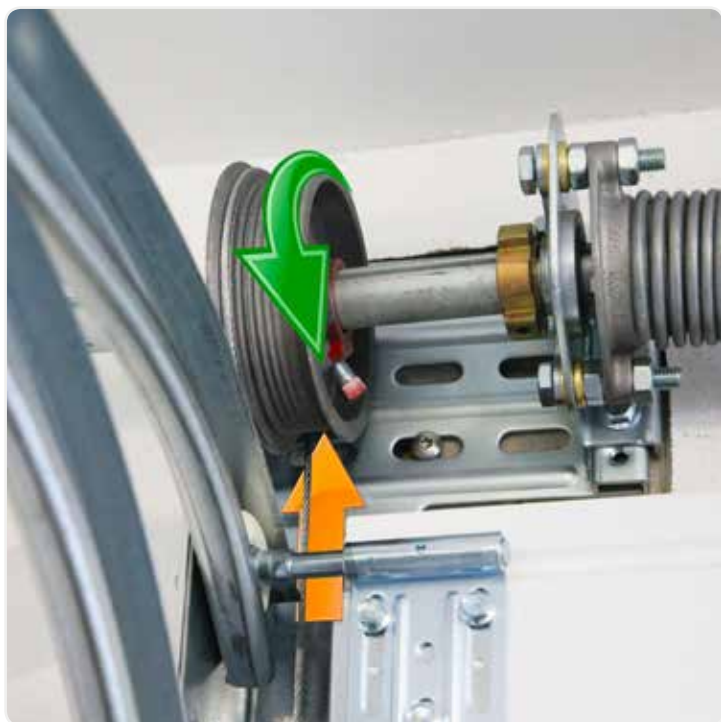

Installation du câble opposé

Cette étape est à réaliser sur le côté opposé, et la poulie ne doit pas être serrée.

- Passer le câble (installé en **Étape 23**) derrière toutes les roulettes de la porte de garage ainsi que derrière la poulie haute, et enfiler le bout du câble dans l'endroit prévu à cet effet.

- Tourner la poulie (et non l'axe central) du haut vers le bas pour que le câble s'enroule sur la poulie puis laissez 10 mm entre la poulie et la flasque. Ensuite, vissez les vis carrées de la poulie.

! Il faut impérativement que le câble soit enroulé correctement dans les gorges prévues à cet effet.

Étape 22

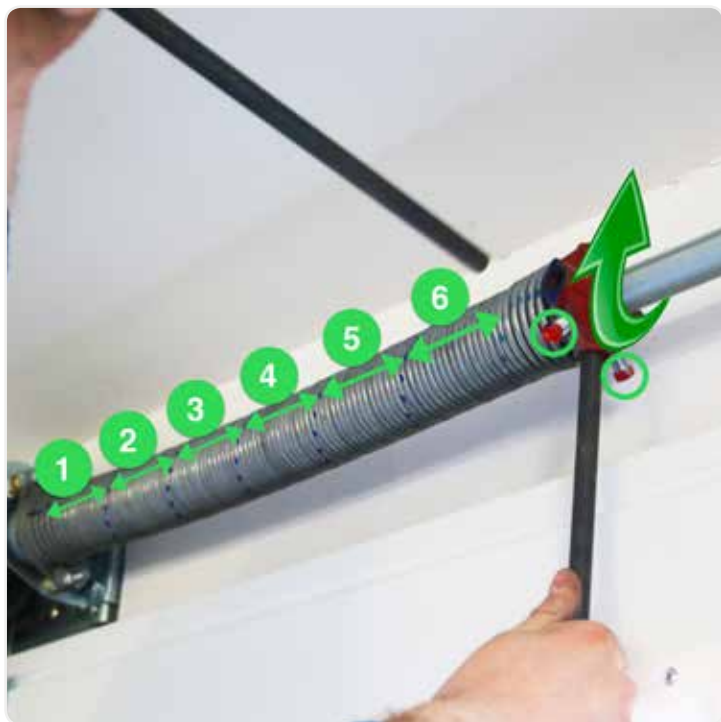

Tension des ressorts

Dans cette étape il faut commencer du côté où la dernière poulie a été installée, et les vis de ce ressort ne doivent pas être serrées.

- Tracer un trait horizontal sur toute la longueur du ressort et faire un repère sur le trou qui se situe devant vous.

- Tendre le ressort en le tournant du bas vers le haut en respectant le nombre de tours expliqué en **page 27**, puis serrer définitivement les vis carrées.

i Pour compter le nombre de tours, aidez-vous du repère tracé sur le trou, ou des intervalles séparant votre trait tracé à l'horizontale.
(1 espace = 1 tour).



Étape 23



Tension du ressort opposé

Dans cette étape il faut redétendre le ressort en position zéro (tendu d'un tour dans l'**Étape 31**).

- Tendre le ressort en le tournant du bas vers le haut en faisant le même nombre de tours que sur la tension du premier ressort, puis serrer définitivement les vis carrées.

i Pour compter le nombre de tours aidez-vous du repère tracé sur le trou, ou des intervalles séparant votre trait tracé à l'horizontale.
(1 espace = 1 tour).

Étape 24

Test de tension des ressorts



- Relever la porte de garage manuellement jusqu'à sa position haute complète. A ce moment précis, il faut vérifier que les deux ressorts soient encore tendus d'au moins un demi-tour minimum.

- i** S'il reste moins d'un demi-tour, tendez un peu le(s) ressort(s)
- i** Pour vérifier, il suffit de regarder entre le panneau et le linteau.
- !** Toute modification sur la tension des ressorts doit être effectuée porte de garage en position basse (porte fermée).

Étape 25





Vérification de la tension

● Vérifier la bonne tension des ressorts en positionnant votre porte à environ 1 mètre du sol. Votre porte de garage doit rester en suspension.

❗ **Toute modification sur la tension des ressorts doit être effectuée porte de garage en position basse (porte fermée).**

Nombre de tours de ressorts en fonction de votre hauteur de baie

|  Hauteur de baie |  Nombre de tours |
|--|--|
| 2000 | ~7 |
| 2125 | ~7,2 |
| 2250 | ~7,5 |
| 2375 | ~8 |
| 2500 | ~8 |
| 2625 | ~8,5 |
| 2750 | ~8,5 |
| 2875 | ~9 |
| 3000 | ~9 |

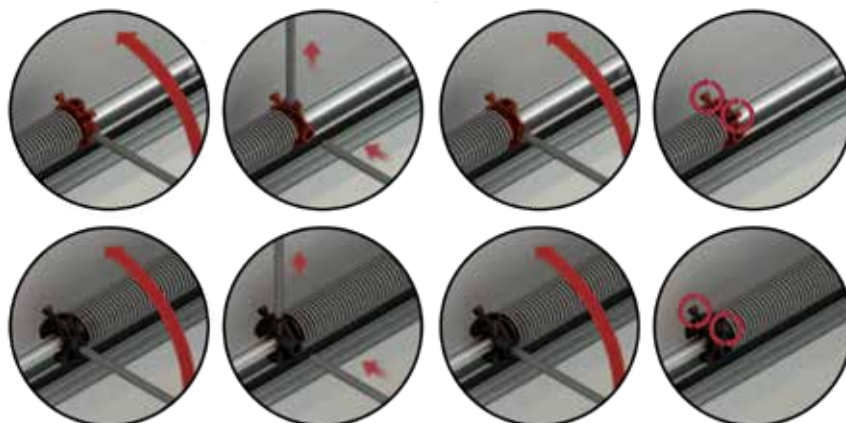



Votre Porte de Garage Sectionnelle est maintenant installée et pour lui assurer une longue vie et un fonctionnement parfait, vous allez devoir procéder à quelques opérations d'entretien régulières et indispensables.

Après l'installation

- 1 - Lubrifier les pièces du système
- 2 - Lubrifier les roulements et roulettes
- 3 - Lubrifier les charnières
- 4 - Lubrifier tous les joints
- 5 - Lubrifier les ressorts et câbles

La lubrification doit être réalisée avec un spray silicone aérosol

Tous les 3 mois, ou tous les mois si vous êtes en proximité de bord de mer (jusqu'à 20km)

- 1 - Laver les panneaux avec un produit doux, de l'eau et une éponge microfibre adaptée aux carrosseries automobile. **NE PAS UTILISER DE NETTOYEUR HAUTE PRESSION**

Tous les 6 mois

- 1 - Enlever les saletés de la porte et des environs
- 2 - Enlever les poussières des rails
- 3 - Vérifier l'état des roulettes (accrocs)
- 4 - Lubrifier comme indiqué dans l'étape "Après l'installation"
- 5 - Laver les panneaux avec un produit doux, de l'eau et une éponge microfibre adaptée aux carrosseries automobile. **NE PAS UTILISER DE NETTOYEUR HAUTE PRESSION**
- 6 - Si nécessaire, reprogrammation du moteur



Usine de fabrication

Depuis 1993, nous consacrons notre énergie et nos compétences à un seul et unique métier : la menuiserie extérieure. Nous avons choisi de mettre notre expertise au service de nos clients, pour répondre à leurs désirs, dans toute leur diversité. Nous nous engageons à mener à bien cette mission avec éthique et responsabilité. Entreprise familiale, MATECO a su se développer et se doter des meilleures technologies afin de satisfaire les besoins de ses clients, particuliers et professionnels. Depuis 2002, Mateco obtient le label Qualibat, et classé A3++ par la Banque de France, une des meilleures cotes, et depuis des années !



Votre Porte de garage a été installée le : _____

Nom du poseur : _____

- | | |
|--|--|
| <input type="checkbox"/> Entretien annuel le : _____ | <input type="checkbox"/> Entretien annuel le : _____ |
| <input type="checkbox"/> Entretien annuel le : _____ | <input type="checkbox"/> Entretien annuel le : _____ |
| <input type="checkbox"/> Entretien annuel le : _____ | <input type="checkbox"/> Entretien annuel le : _____ |
| <input type="checkbox"/> Entretien annuel le : _____ | <input type="checkbox"/> Entretien annuel le : _____ |
| <input type="checkbox"/> Entretien annuel le : _____ | <input type="checkbox"/> Entretien annuel le : _____ |
| <input type="checkbox"/> Entretien annuel le : _____ | <input type="checkbox"/> Entretien annuel le : _____ |
| <input type="checkbox"/> Entretien annuel le : _____ | <input type="checkbox"/> Entretien annuel le : _____ |
| <input type="checkbox"/> Entretien annuel le : _____ | <input type="checkbox"/> Entretien annuel le : _____ |
| <input type="checkbox"/> Entretien annuel le : _____ | <input type="checkbox"/> Entretien annuel le : _____ |
| <input type="checkbox"/> Entretien annuel le : _____ | <input type="checkbox"/> Entretien annuel le : _____ |

Observations

depuis 1993



menuiserie
mateco

fenêtres portes volets garage portails vérandas



garage

4 Agences à votre service

Hames Boucres - 3450 route de Guînes - 62340 - Centre de Fabrication
Tatinghem - 110 route de Boulogne - 62500

1 numéro **03 21 85 72 72**

Assistance téléphonique
03 21 00 10 10



menuisieriemateco.fr